



AGREGATY PRĄDOWÓRCZE



ELEKTROWNIE WIATROWE



INSTALACJE ELEKTRYCZNE



SILNIKI PRZEMYSŁOWE



SILNIKI MORSKIE

**Eneria**



# Po pierwsze jakość



## ENERIA – wyłączny przedstawiciel CATERPILLAR® w zakresie sprzedaży agregatów prądotwórczych i silników przemysłowych w Polsce

Naszą misją jest oferowanie zawsze najwyższej jakości produktów i usług, dlatego zostaliśmy wyłącznym przedstawicielem firmy CATERPILLAR®, światowego lidera produkcji systemów energetycznych, od ponad 30 lat obecnego na polskim rynku. Budując naszą pozycję, korzystamy ze wsparcia firmy-matki Enerii Francja oraz Grupy Monnoyeur, od 70 lat współpracujących z koncernem CAT®.

Nasza działalność rozwija się na tyle pomyślnie, że obecnie posiadamy swoje przedstawicielstwa nie tylko w Polsce i we Francji, ale również w Belgii, Rumunii oraz Algierii.

Celem naszej firmy jest zapewnienie szeroko rozumianego bezpieczeństwa energetycznego, dlatego też specjalizujemy się w sprzedaży niezawodnych urządzeń CATERPILLAR®:

- agregatów prądotwórczych diesla (13,5–3000 kVA),
- agregatów gazowych (579–4579 kW),
- agregatów morskich (13,4–6500 kVA)
- silników przemysłowych diesla (10,2–4920 kW),
- silników gazowych (35–6100 bkW),
- silników morskich (93–5420 bkW)
- CAT UPS'ów

Wychodząc naprzeciw trendom alternatywnego pozyskiwania energii, rozpoczęliśmy również działalność w sektorze siłowni wiatrowych. Ponadto zajmujemy się wykonawstwem instalacji elektrycznych w całym zakresie: wysokich, średnich oraz niskich napięć.

Dzięki naszej elastyczności oraz indywidualnemu podejściu do każdego Klienta, zapewniamy kompleksowe rozwiązania, począwszy od przygotowania projektu i doradztwa technicznego, aż po pełną realizację, serwis i obsługę posprzedażową.

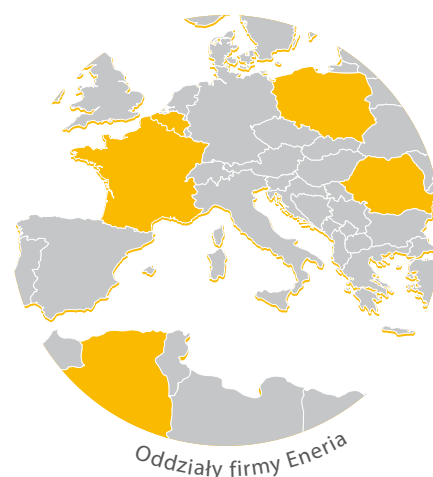

# Od agregatu po elektrownię

## Wykonawstwo

Naszym Klientom zapewniamy kompleksowe rozwiązania. Możemy dostarczyć agregat prądotwórczy, jak i przeprowadzić jego kompletną instalację w budynku, wraz z zapewnieniem doradztwa, przygotowaniem projektu technicznego, realizacją wszystkich prac oraz zapewnieniem serwisu posprzedażnego.

## Układy kogeneracyjne

Kogeneracja to odpowiedź na coraz wyraźniejsze dążenie do zapewnienia maksymalnego wykorzystania energii przy jednoczesnym stosowaniu rozwiązań mało uciążliwych dla środowiska. Cenna energia wytwarzana przez silniki gazowe CAT® nie jest tracona w spalinach i chłodnicy – jak ma to miejsce w standardowych układach, ale jest odzyskiwana w postaci ciepłej wody lub pary. To niezwykle ekonomiczne rozwiązanie jest wykorzystywane w elektrociepłowniach, wielkopowierzchniowych szklarniach oraz innych obiektach i jest ono tym korzystniejsze, że pozwala naszym Klientom na odsprzedaż ewentualnych nadwyżek energii. Choć instalacje tego typu są jeszcze pionierskie na rynku polskim, jako grupa Eneria możemy się pochwalić wieloma realizacjami oraz obsługą ponad 700 MW we Francji, Rumunii oraz w Polsce.

## Agregaty prądotwórcze od 13,5 do 3000 kVA

Oferowane przez nas spalinowe zespoły prądotwórcze CATERPILLAR® i OLYMPIAN™ to niezawodne źródło energii. Są one łatwe w instalacji i obsłudze, posiadają bogate wyposażenie standardowe oraz szeroką gamę osprzętu dodatkowego. Gdy szukają Państwo rezerwowego źródła zasilania, lub chcą zapewnić dostawy energii elektrycznej, tam gdzie dostęp do niej jest ograniczony lub go brak, nasze agregaty będą stanowić optymalne rozwiązanie.

## Referencje

Naszymi Klientami są zarówno małe i średnie firmy, jak i międzynarodowe koncerny. Proponowane przez nas rozwiązania znajdują zastosowanie zarówno w energetyce, przemyśle kolejowym, ciężkim, wydobywczym, jak i w telekomunikacji czy sektorze handlowo-usługowym.

Instalacje o łącznej mocy ponad 260 MVA oraz satysfakcja Klientów, potwierdzają naszą pozycję na rynku. Ostatnio zrealizowane projekty dla sieci hipermarketów, fabryk czy firm specjalizujących się w pozyskiwaniu gazu i ropy stanowią dowód, że niezależnie od specyfiki działalności – również Państwu będziemy mogli zaproponować najkorzystniejsze rozwiązania.



# Od prostego silnika po skomplikowany pakiet energetyczny

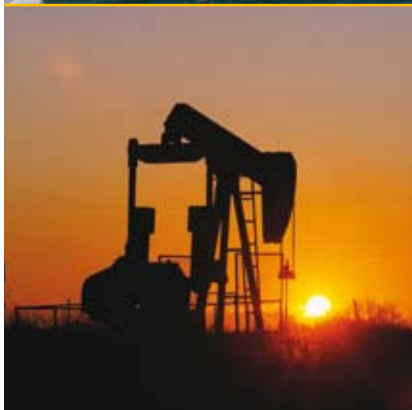
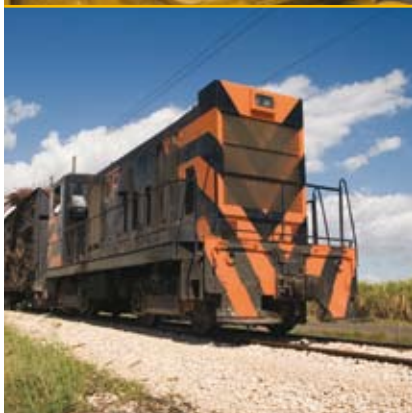

## Silniki przemysłowe / OEM

Szeroka gama silników CATERPILLAR®, o mocach od 7 do 16.200 kW, to owoc wieloletnich badań specjalistów. Charakteryzują się one wysokimi standardami produkcji, użyciem zaawansowanych technologii oraz optymalnym spalaniem. Nowoczesne, elektronicznie sterowane silniki CATERPILLAR® to także niezawodność, duża moc i świetna wydajność, niezależnie od warunków i specyfiki pracy. Dzięki wsparciu naszych inżynierów, przemysłowe silniki CATERPILLAR® stanowią doskonałą bazę dla stworzenia dla Państwa najlepiej dopasowanego układu napędowego do kompresorów, pomp, tłoczni, wiertni lub innych urządzeń dla potrzeb przemysłu ciężkiego, wydobywczego, kolejowego i innych.

## Silniki i agregaty morskie

Posiadamy bogatą ofertę silników napędu głównego oraz pomocniczych, o mocach od 93 do 5420 bkW, w przedziale prędkości obrotowych od 900 do 2800 obr/min. Oferujemy również morskie zespoły prądotwórcze przystosowane do pracy w sieci 50 oraz 60 Hz, w przedziale mocy od 13,4 do 6500 kVA. Niezależnie od tego, czy potrzebują Państwo silnik do statku, kutra czy też jachtu, nasi specjaliści dobiorą najlepszy model oraz pomogą w jego instalacji.

## Globalne wsparcie

Dzięki opracowanym przez CATERPILLAR® niezawodnym programom diagnostycznym oraz sieci ponad 1500 dealerów na całym świecie, nasi klienci mogą liczyć na wsparcie profesjonalnych techników i inżynierów, niezależnie od lokalizacji swojego sprzętu. Nieważne czy silnik znajduje się w Polsce, czy też zagranicą – zawsze będzie serwisowany przez najlepszych fachowców.

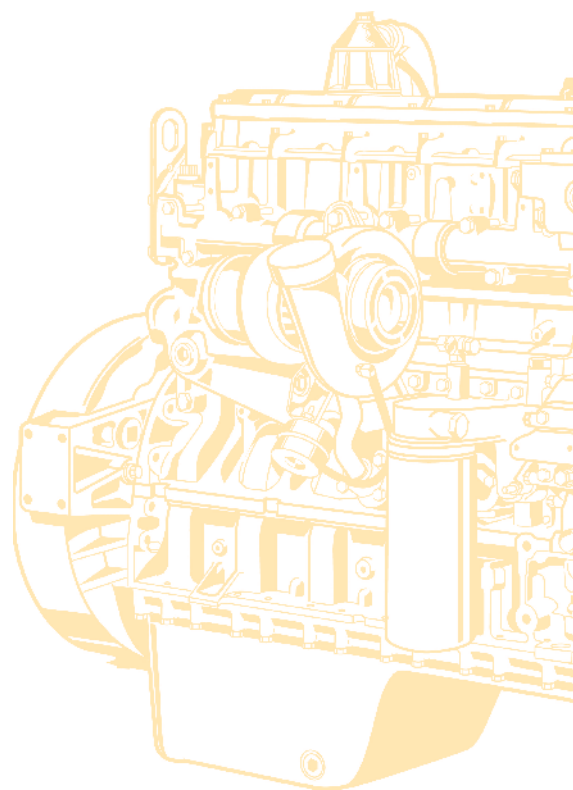

# Od żarówki po rozdzielnię WN

## Instalacje elektryczne

Wykonujemy prace elektromontażowe w zakresie elektroenergetyki WN, SN oraz NN w obiektach przemysłowych (energetyka zawodowa, centra handlowe, hotele, fabryki, zakłady produkcyjne) i użyteczności publicznej (biura, banki, szpitale). Specjalizujemy się w realizacji instalacji elektrycznych wraz ze zintegrowanymi systemami zarządzania - tzw. inteligentne budynki, a także w ramach kompleksowej obsługi Inwestora wykonujemy instalacje alarmowe (kontrola i identyfikacja dostępu, zabezpieczenie przed włamaniem, instalacje ppoż., itp.). Wszystkie prace elektromontażowe kończymy pomiarami i badaniami pomontażowymi oraz przekazaniem Inwestorowi pełnego pakietu dokumentacji powykonawczej wraz ze wszystkimi certyfikatami, protokołami oraz uzgodnieniami, wymaganymi prawem polskim i europejskim.

## Wykonawstwo pod klucz

Przemysłane inwestycje własne oraz konsekwentne starania kierownictwa o rozwój firmy umożliwiają podjęcie poważnych wyzwań technicznych i organizacyjnych, do jakich należy wykonawstwo obiektów energetycznych w systemie pod klucz. Możemy dziś zaoferować inwestorom pełną obsługę techniczną obejmującą opracowanie projektów, kompleksowe dostawy, produkcję urządzeń i roboty elektromontażowe, zapewniając przy tym najwyższe parametry jakościowe. Posiadane referencje potwierdzają nowoczesność oferowanych rozwiązań, najwyższą jakość wykonania oraz terminowość i dobrą organizację pracy.

## Wysoko wykwalifikowana kadra

Na każdym etapie inwestycji mogą Państwo liczyć na fachową pomoc naszego zespołu. W skonfigurowaniu instalacji elektrycznej oraz doborze agregatu wesprą Państwa nasi świetnie wyszkoleni handlowcy, przy tworzeniu projektu zostaną wykorzystane know-how i autorskie rozwiązania naszych inżynierów, a nad właściwą realizacją będzie czuwał odpowiedzialny kierownik projektu.

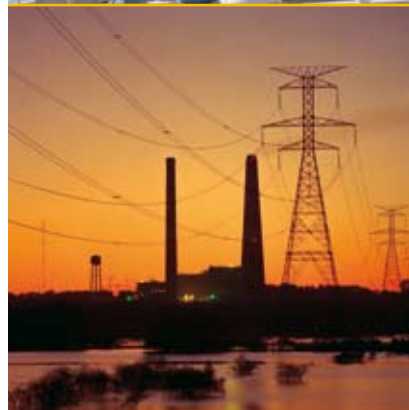

# Od turbiny po park wiatrowy



## Parki wiatrowe

Zakres naszej działalności obejmuje kompleksowe realizacje, wraz z przygotowaniem projektu, budową oraz serwisem siłowni wiatrowych, zawsze przy pełnej współpracy z klientem. Oferujemy wszechstronną pomoc przy ocenie lokalizacji przyszłego parku, pomiarze wiatru, czy też dopełnieniu wszelkich niezbędnych formalności i uzyskaniu pozwolenia na budowę.

Na szczególną uwagę zasługują oferowane przez nas długoterminowe kontrakty serwisowe. Dzięki nim nasi klienci mogą być pewni niezakłóconego i bezpiecznego działania wszystkich urządzeń parku wiatrowego. Nasze referencje to uczestnictwo przy realizacji przedsięwzięć o łącznej mocy ponad 100 MW, w tym 30 MW w ramach projektów „pod klucz”.

## Kompleksowe realizacje

Nasze wykonawstwo obejmuje całość prac związanych z budową farmy:

- opracowanie pełnej dokumentacji inżyniersko-budowlanej,
- położenie fundamentów pod turbiny,
- budowę dróg dojazdowych,
- wykonanie połączeń elektrycznych pomiędzy turbinami,
- budowę rozdzielni 110 kV, w celu przyłączenia parku do sieci elektroenergetycznej.

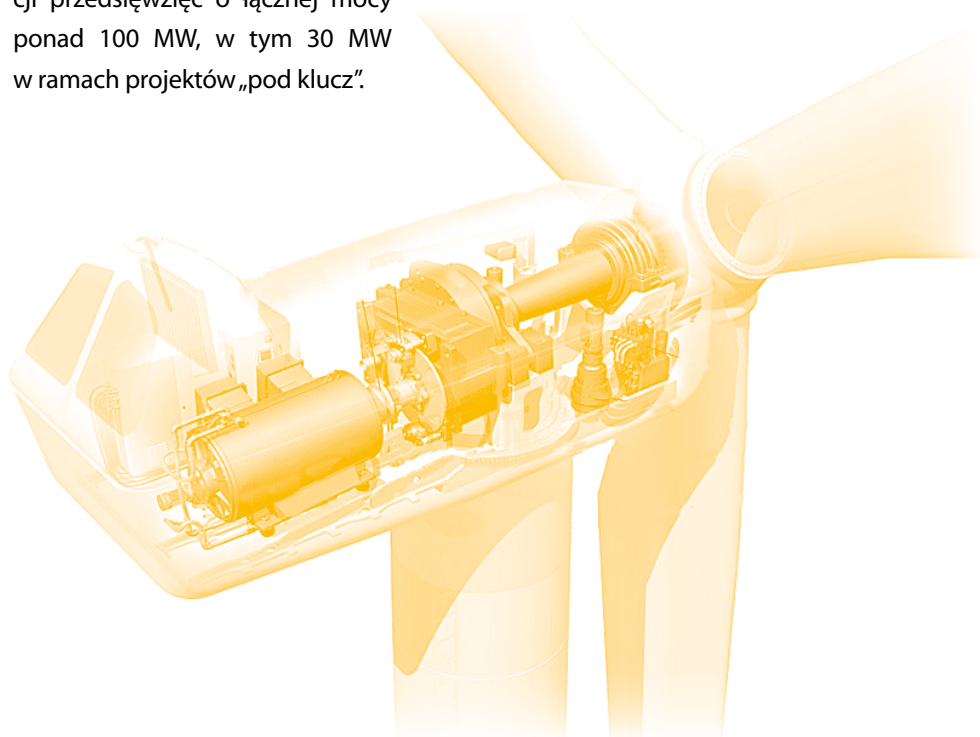

# Wsparcie

## Gwarancja CATERPILLAR®

Korzystając z naszych usług serwisowych, mają Państwo pewność, że zakupione u nas urządzenie zostanie objęte gwarancją w ramach globalnego systemu CAT®. Oznacza to, że będzie miało ono zapewnioną fachową opiekę serwisową w ramach napraw gwarancyjnych, nawet poza granicami Polski.

## Finansowanie

Dla wygody naszych klientów wspólnie ustalamy najdogodniejsze formy finansowania. Jeśli zależy Państwu na rozłożeniu płatności w czasie lub na zdywersyfikowaniu możliwych form rozliczeń – możemy zaproponować usługi leasingowe, świadczone przez współpracującą z nami firmę CATERPILLAR Financial.



Mapa serwisowa

## Serwis

Świadczymy usługi w zakresie doradztwa technicznego, szkolenia personelu, przeglądów, napraw oraz wszelkich czynności związanych z utrzymaniem Państwa urządzeń w pełnej sprawności technicznej. Oferujemy korzystne umowy serwisowe a nasz zespół techniczny służy pomocą przez całą dobę. Dzięki sieci oddziałów serwisowych, możemy zagwarantować reakcję nawet do 4 h na terenie całej Polski, a naszym klientom zapewnić spokój i pewność, że niezależnie od okoliczności, fachowa pomoc będzie w pobliżu.

## Części zamienne

Kupno urządzenia CATERPILLAR® u autoryzowanego przedstawiciela to gwarancja dostępności oryginalnych części zamiennych przez kolejne 40 lat. To również pewność, że podstawowe części są dostępne „od ręki” w Polsce, natomiast pozostałe w ciągu 24 godzin mogą zostać sprowadzone z naszego magazynu w Belgii. System codziennych dostaw oraz sprawna obsługa pozwalają nieprzerwanie funkcjonować wielu instytucjom, dla których kluczowe jest zapewnienie bezawaryjnego zasilania obiektu.

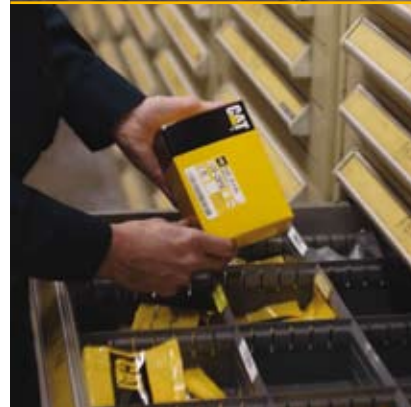

ENERIA – wyłączny przedstawiciel CATERPILLAR®  
w zakresie sprzedaży agregatów prądotwórczych  
i silników przemysłowych w Polsce

**CENTRALA**

Izabelin Dziekanówek 6

05-092 Łomianki

+48 22 201 36 50

+48 22 201 36 99

**Oddział Morski**

ul. Galaktyczna 37

80-299 Gdańsk

+48 58 762 84 70

+48 58 762 84 79

**Oddział Serwisowy**

Kuźnica Piaskowa 59

42-510 Wojkowice - Kościelne

+48 32 674 28 56

+48 32 674 27 56